

ハンズフリースタンドヘアドライヤー

BISARA

ビスアラ

BSR002

取扱 説明書

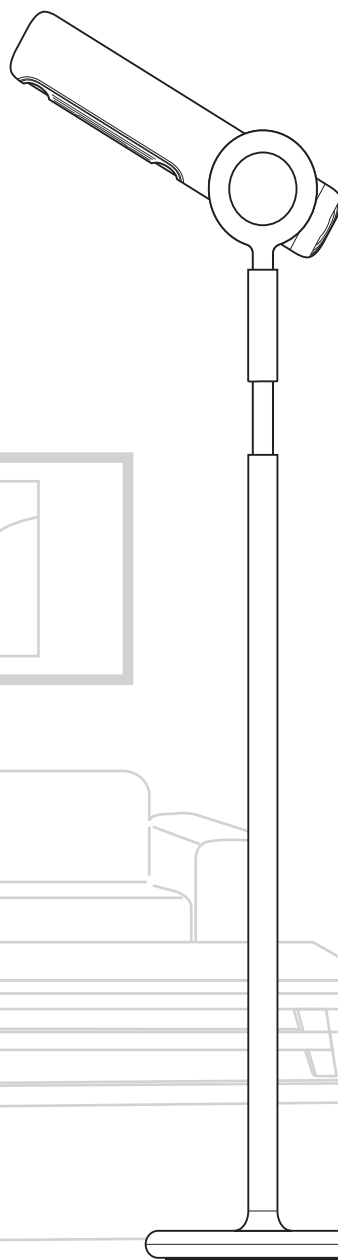
**家庭用** 本製品は日本国内でご使用ください。

このたびはお買い上げいただきありがとうございます。
この取扱説明書をよくお読みになり、正しくお使いください。
ご使用前に「安全上のご注意」を必ずお読みください。
この取扱説明書は大切に保管してください。

ご使用前に

安全上のご注意	1
各部の名称	3
設置について	4
リモコンについて	5

使いかた

運転する	7
------	---

停止する	7
運転モードを切り替える	8
風量を切り替える	8
温度を切り替える	8
首振り運転をする	9
本体で操作する	9
お手入れ	9
保管のしかた	10

困ったときは

故障かな?と思ったら	11
よくあるお問い合わせ	12
仕様	13
セット内容	13
アフターサービス	14
カスタマーサポート	14
保証書	裏表紙

ご使用の前に

安全上のご注意

お使いになる方や他の方々への危害や財産への損害を未然に防ぐため、ご使用の前に「安全上のご注意」をよくお読みのうえ、正しく使用してください。また、各部に破損や亀裂、変形などの損傷がないことを日頃から点検してください。

■誤った取扱いをしたときに生じることが想定される内容を「警告」と「注意」に区分しています。

警告 誤った取扱いをしたときに、死亡または重傷に結びつく可能性がある内容です。

注意 誤った取扱いをしたときに、傷害または物質損害に結びつく可能性がある内容です。

■図記号説明



禁止(してはいけない)を示します。
具体的な内容は文章で示します。



指示する行為の強制(必ずすること)を示します。
具体的な内容は文章で示します。

警告



●電源プラグはコンセントに確実に差し込む
ショートによる火災や感電の原因になります。



●コンセントへの差し込みがゆるいときは使用しない
火災・感電・やけどの原因になります。



●濡れた手で電源プラグの抜き差しをしない
感電・けが・やけどの原因になります。



●電源コードや電源プラグを乱暴に扱わない
●重いものをのせたり、機械に挟んだりしない
●損傷したものは使用しない
火災・感電・故障の原因になります。



●電源コードを本体や土台、ポールに巻き付けた
り、ねじれたままにしない
電源コードが破損し、火災や感電の原因になります。



●電源コードを束ねたまま使用しない
過熱による火災の原因になります。



●コンセントから抜くときはコードを引っ張らず、
電源プラグを持って抜く
電源コードが破損し、火災や感電の原因になります。



●電源プラグのほこりや汚れは拭き取る
湿気などで絶縁不良となり、火災の原因になります。



●ご使用時以外または長時間使用しないときは、
電源プラグをコンセントから抜く
絶縁劣化により、火災や感電の原因になります。



●延長コードやテーブルタップを使用しない
コンセントや電源コード、電源プラグが異常発熱し、
発火するおそれがあります。

警告



●家庭用100V電源(容量15A-1500W)を単
独で使用する
異なる電圧での使用は、火災・発熱・故障の原因
になります。



●分解・修理・改造をしない
火災・感電・けがの原因になります。



●屋外で使用しない
火災・感電・故障の原因になります。



●水回り、風呂場など湿気の多い場所、水のか
かる場所では使用しない
●本体を水につけたり、水をかけたりしない
●濡れた手で使用しない
火災・感電・故障の原因になります。



●コンセントのすぐ下で使用しない
火災の原因になります。



●火気に近づけたり、火気の近くでは使用しない
●強い衝撃を与えない
本体の変形によるショートや発火の原因になり
ます。



●スプレー缶や引火性のものの近くで使用しない
爆発や火災の原因になります。



●高温になる場所や湿気、ほこりの多い場所に
放置、保管しない
動作異常による発煙、発火の原因になります。



●電源コードを引っ張って本体を移動させたり、
持ち上げたりしない
電源コードが損傷し、火災や感電の原因となります。



●本体のすき間や開口部にピンや針金などの
異物、指などを入れない
感電・やけど・故障の原因になります。



●子どもなど取り扱いに不慣れな方だけで使わ
せたり、乳幼児の手の届くところに保管しない
感電・けが・やけどの原因になります。



●包装用ポリ袋は子どもの手の届かない場所に
保管する
誤ってかぶったり、首に巻き付いたりすると、窒息
による死亡の原因になります。



●必ず運転を停止して電源プラグをコンセント
から抜き、温度が下がってからお手入れをする
感電・けが・やけどの原因になります。



●ストーブやガスコンロなどの燃焼器具に向け
て使用しない
火災ややけどの原因になります。



●吹出口や吸気口をふさいだり、本体を覆った
まま使用しない
過熱による本体の変形、発火の原因になります。



●本体で衣類を乾かすなど、本来の目的と異な
る使いかたをしない
火災ややけどの原因になります。



●運転したまま放置しない
火災の原因になります。

警告

- 使用中や運転停止直後の吹出口など高温になっている部分には触らない
やけどの原因になります。
- 身体と同じ箇所を長時間温め続け
ない低温やけどの原因になります。
- 異常や故障のときは、直ちに使用を中止して、
電源プラグをコンセントから抜く
《異常の例》
 - 電源を入れても運転しない。
 - 電源コード、電源プラグが異常に熱い。
 - 運転中に異音や焦げ臭いにおいがする。異常があると思われた場合はお買い上げの販売店またはクワズカスタマーサポートまでご相談ください。

注意

- 業務用として使用しない
負担がかかり、破損や故障の原因になります。
- 薬品などの周囲では使用しない
薬品によって本体が劣化し、破損するおそれがあります。
- テレビ、パソコン、オーディオ機器などの近く
で使用しない
雑音が入ることがあります。
- 製品の上に物を置いたり、座ったりしない
転倒や破損によるけがや事故の原因になります。
- 定期的にお手入れをする
「使いかた」のお手入れに従ってお手入れをしてください。汚れがひどくなると、発熱や故障の原因になります。
- 電源を入れたまま持ち運ばない
電源コードを損傷し、火災や感電の原因となります。
- 移動する場合には、必ず土台から本体を抜い
て、別々に移動する
組み立てたまま移動すると、本体から土台が抜け落ち、破損や故障、けがの原因となります。
- 金属製のネックレスなどを身につけている場
合は十分注意する
温風で熱せられてやけどをするおそれがあります。
- 乳幼児に使用しない
やけどの原因になります。
- かつら(ウィッグ)やつけ毛(エクステンシ
ョン)には使用しない
熱による変質や変形のおそれがあります。
- 整髪料などがついた手で触らない
製品劣化の原因になります。
- 髪の毛は吹出口から10cm以上離す
髪が焦げたり、やけどの原因になります。
- 髪の毛は吸気口から30cm以上離す
吸い込まれて髪が焦げたり、巻き込まれてけが
をするおそれがあります。

ご使用前に

各部の名称

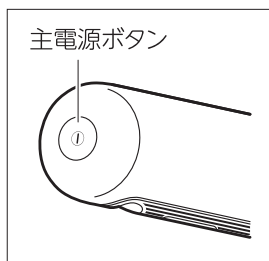

本体側面



本体

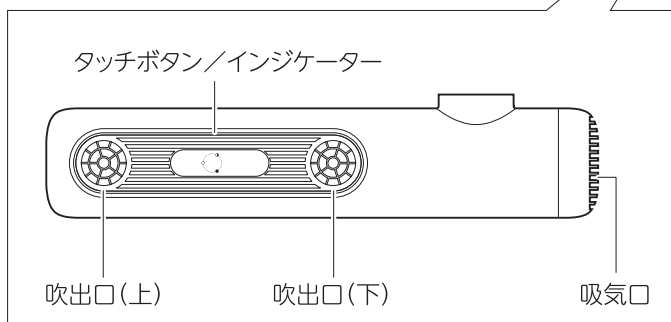

首振り部分

ポール

リモコン

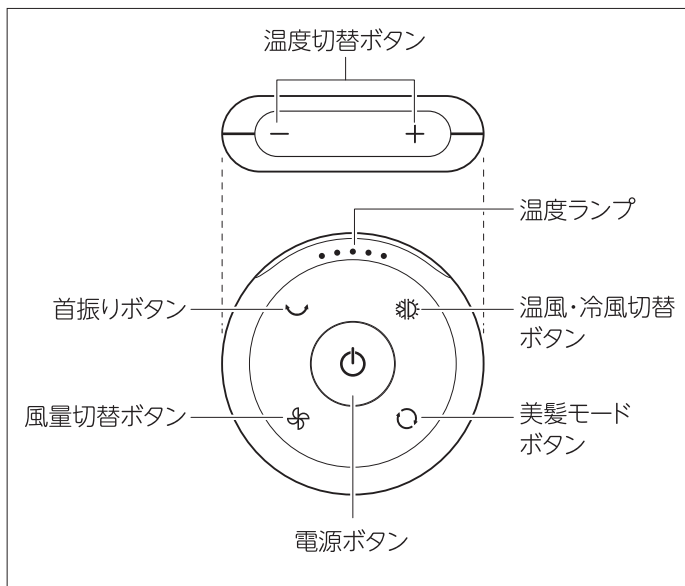

土台

電源コード

電源プラグ

設置について

警告

●組み立て前に電源プラグを差し込まない
思わぬ事故に繋がる原因になります。

●壁や家具の近くで使用しない
過熱による変形や変色、火災の原因になります。

警告

●安定した平らなところに設置する
不安定な場所に設置しないでください。倒れたり、落ちたりして、火災やけがの原因となります。

●設置した場所に跡や傷が付かないように注意する

本体の組み立て

あらかじめ設置場所を決め、設置場所で本体の組み立てを開始してください。

※接続部分が緩んでいると通電されなかったり、リモコンの感度が悪くなる場合があります。その際は一度コンセントを抜き、土台とポールを外して組み立て直してください。

※電源コードの位置は製品によって異なる場合があります。

1 本体を土台に差し込みます。

2 時計回りにまわして締めます。

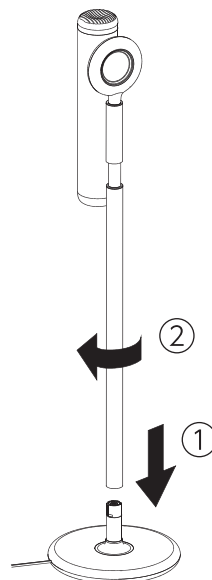

設置場所

使用するときには、髪がドライヤーに吸い込まれないよう、吸気口から30cm以上離してください。また吹出口から髪が10cm以上離れていることを確認してください。

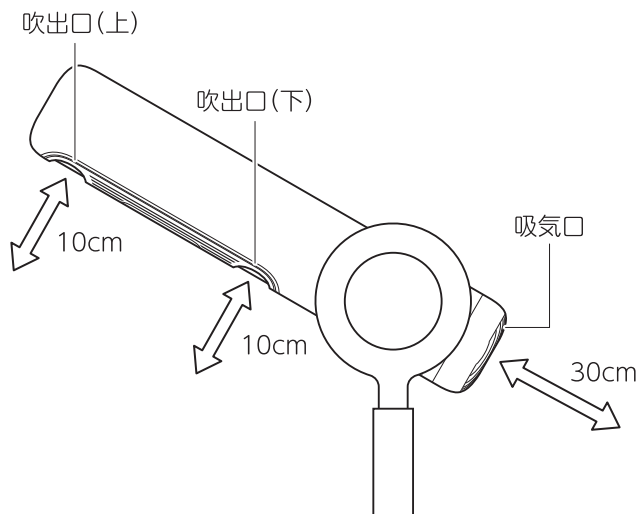

安全装置

温度が上昇しすぎるとサーモスタットが作動し、自動で運転が停止します。運転が停止したときはすぐに『電源』ボタン押し、コンセントから電源プラグを抜いて、数分間冷ましてからご使用ください。

再度使用するときには、吹出口と吸気口に髪の毛やほこりなどがいないことを確認してください。

ご使用前に

リモコンについて

警告

●ボタン型電池の取り扱いには十分注意する
発熱や破損、感電・けが・やけどの原因になります。



- 指定以外の電池を使わない
- +と-を逆にして使わない
- 充電・分解・加熱しない
- ショートさせない
- 火の中に入れてたり、加熱したりしない
- 水につけたり、濡らしたりしない
- 子どもの手の届くところに置かない
- 子どもがなめたり飲み込んだりしないように注意する など

警告



●ボタン電池を素手で取り扱わない

- 電極(+/-)を素手で同時に触ると、消耗を早める原因になります。
- 汗や手油などが付着すると、接触不良の原因になります。

リモコンにはボタン型電池がセットされています。
ご使用前に電池の絶縁ラベルを引き抜いてください。

※製品に付属しているボタン型電池はテスト用のため、寿命が短い場合があります。

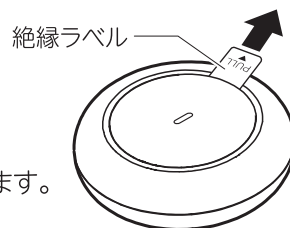

リモコンをオンにしてもライトが点灯しない場合、またはリモコンのライトが点灯してもドライバー本体が作動しない場合は、電池残量が少なくなっている可能性があります。

電池の交換

使用するボタン型電池はリチウム電池「CR2032」1個です。

1



ドライバーを使用して、リモコンの背面カバーを反時計回りにまわし、開きます。

2

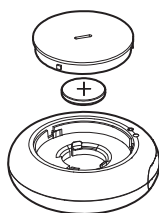

新しいボタン型電池を【+】を上にしてセットします。

3



背面カバーを時計回りにまわして閉じます。

※リモコンカバーの開閉には、刃幅5.5～6.5mmのマイナスドライバーを使用してください。サイズの合わないドライバーを使用すると、リモコンカバーの穴が変形する場合があります。

※電池を交換したあとドライバーを制御できない場合は、次の手順でリモコンをペアリングしてください。

リモコンのペアリング

以下の場合にはリモコンを再ペアリングしてください。

- ・リモコンがうまく作動しない。
- ・リモコンに電池が入っているが、ドライヤーを制御できない。

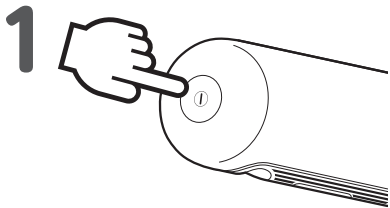

電源プラグをコンセントに差し込み、ドライヤー本体の『主電源』ボタンを押します。

“ピー”と音が鳴ります。

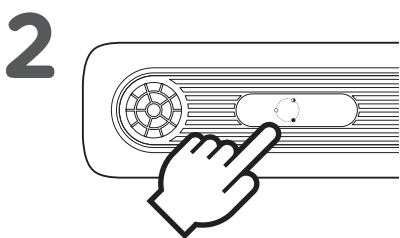

ドライヤー本体のタッチボタンを約3秒間長押しします。

“ピッ”と音が鳴り、インジケーターが青く点滅します。

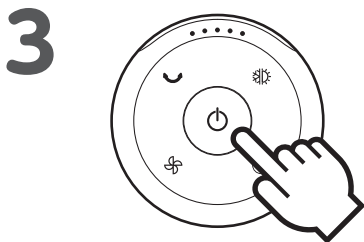

リモコンの『電源』ボタンを押します。

ドライヤーがリモコンからペアリング信号を受信すると、インジケーターが点滅から点灯に変わり、温風が吹き出します。

使いかた

運転する

付属のリモコンで操作してください。

初めてご使用になる際は次のような場合がありますが、故障や異常ではありません。

- 使い始めに塗料または油分の臭いがする(ご使用にともない消えてなくなります。)
- ポールの高さ調節がかたい

1 電源プラグをコンセントに差し込みます。

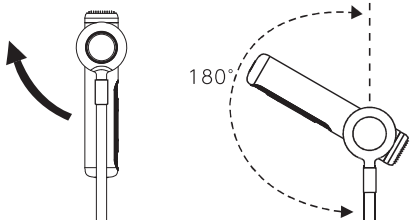
2  図の回転方向に合わせてドライヤー本体の角度を調節します。

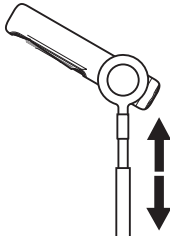
3  ポールの高さを調節します。

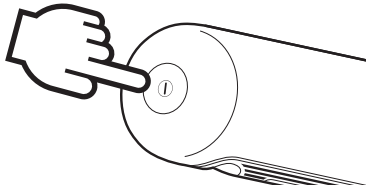
4  ドライヤー本体の『主電源』ボタンを押して、電源をオンにします。
“ピー”と音が鳴ります。

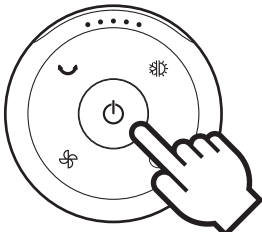
5  リモコンの『電源』ボタンを押します。
“ピツ”と音が鳴り、風量「強」、温度レベル「5」で温風が吹き出します。
ドライヤー本体のインジケーターが青く点灯します。

停止する

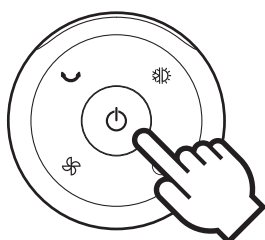

運転中にリモコンの『電源』ボタンを押します。
運転が停止し、ドライヤー本体のインジケーターが消灯します。

※長時間使用しない場合はドライヤー本体の『主電源』ボタンを押して電源をオフにし、電源プラグをコンセントから抜いてください。

運転モードを切り替える

温風モード、冷風モード

リモコンの『温風・冷風切替』ボタンを押します。
ボタンを押すたびに、温風と冷風が切り替わります。

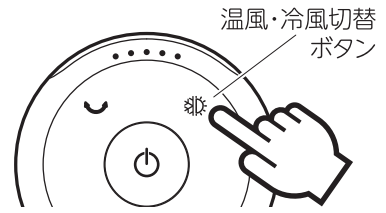

美髪モード

リモコンの『美髪モード』ボタンを押します。
温風と冷風が交互に吹き出します。
温度ランプが流れるように繰り返し点灯します。
※風量は3段階で切り替えが可能です。
※温度の切り替えはできません。

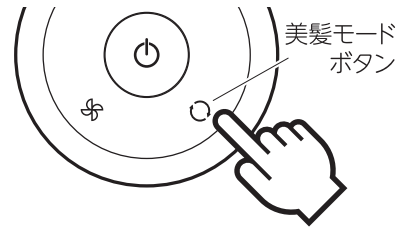

解除する場合は『温風・冷風切替』ボタンを押します。

風量を切り替える

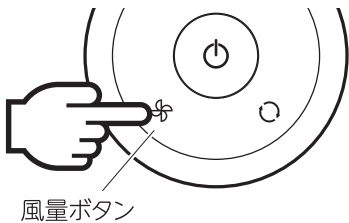

運転中にリモコンの『風量切替』ボタンを押します。
ボタンを押すたびに「強」→「中」→「弱」の順で繰り返し風量が切り替わります。

温度を切り替える

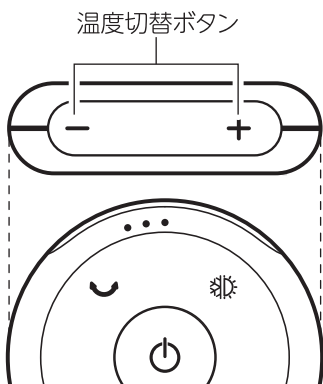

運転中にリモコンの『温度切替』ボタンを押します。

温度レベルに合わせて温度ランプが点灯します。
5段階で温度を切り替えできます。

※部屋の室温によって体感温度は変わりますので、送風が冷たく感じる場合があります。

使いかた

首振り運転をする

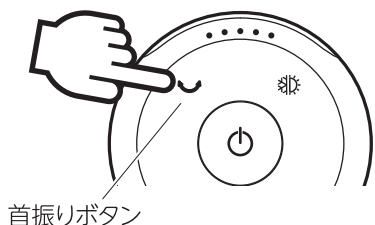

運転中にリモコンの『首振り』ボタンを押します。
左右方向に約20°の首振り運転を開始します。
再度『首振り』ボタンを押して解除します。

本体で操作する

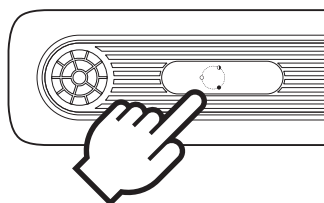

ドライヤー本体のタッチボタンを2回押します。
”ピッ”と音が鳴り、風量「強」、温度レベル「5」で温風が吹き出します。
ドライヤー本体のインジケーターが青く点灯します。
※温度・風量の切り替えはできません。
ドライヤー本体のタッチボタンを押すたびに、冷風モード→運転停止の順に切り替わります。

お手入れ

ほこりなどが付いたままで使用を続けると、モーターの過熱や異常音などの原因になります。
汚れの状態を見て、定期的にお手入れをしてください。

警告

●必ず運転を停止して電源プラグをコンセントから抜き、温度が下がってからお手入れをする
感電・けが・やけどの原因になります。

●本体を水につけたり、水をかけたりしない
火災・感電・故障の原因になります。

注意

●お手入れには台所用中性洗剤を使用する
塩素系・アルカリ系の洗剤や、シンナー・ベンジン・アルコールなどは使用しないでください。

本体のお手入れ(月1回以上)

柔らかい布でから拭きしてお手入れしてください。

※汚れがひどいときは、中性洗剤を浸して固く絞った布で
汚れを落として、最後から拭きをしてください。

吹出口・吸気口のお手入れ(月1回以上)

柔らかいブラシなどで、表面についたほこり
や髪の毛を取り除いてください。

※内部にほこりなどが付いている場合は、掃除機
で吸い取ってください。

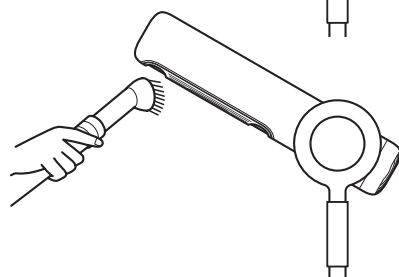
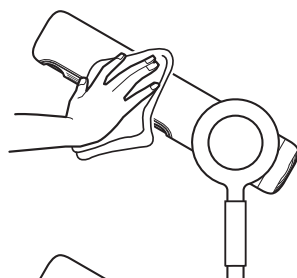

保管のしかた

- お手入れのあとは各部の水分をよく拭き取り、陰干しをして十分に乾かしてください。
※湿ったまま保管すると、カビの発生や異臭、故障の原因となります。
- お買い上げ時の箱に入れるか、ポリ袋などで包み、直射日光を避け、湿気の少ない所に保管してください。

⚠ 注意

●ボタン電池を保管、廃棄する際は、電極(+/-)にセロハンテープなど絶縁性のテープを貼る

- 複数のボタン電池が重なり合うと、電極がショートして破裂や発熱を引き起こし、火災につながるおそれがあります。
- 廃棄する際は、お住いの市町村の指示に従ってください。
- ヘアピンやコインなどの導電物と一緒に保管したり、持ち運んだりしないでください。

●長時間リモコンを使用しないときは、ボタン電池をリモコンから取り出す

- 液漏れや腐食により、リモコンが故障する原因になります。
- 液漏れを起こした場合はすぐに電池を取り出してください。
- 漏れた液が体に付着した場合はよく洗い流してください。万一、液が目に入った場合はすぐに水道水などのきれいな水で十分に洗い流し、医師の治療を受けてください。

困ったときは

故障かな?と思ったら

修理を依頼される前に、下記項目の確認をお願いします。

こんなとき	もしかしたら	対処方法
運転しない	電源プラグが抜けている。	電源プラグをコンセントに差し込んでください。
	電源が入っていない。	リモコンの『電源』ボタンを押してください。
	主電源が入っていない。	ドライヤー本体の『主電源』ボタンを押して通電音とインジケーターの点灯を確認してから、リモコンの『電源』ボタンを押すか、ドライヤー本体のタッチボタンを2回押してください。
	本体と土台の接続が緩い。	本体を時計回りに回し、しっかりと締め付けてください。
	内部温度が上がり、安全装置が働いている。	電源プラグをコンセントから抜き、しばらく待って、本体が冷めてから運転を再開してください。
温風がでない	冷風になっている。	リモコンの『温風・冷風切替』ボタンを押すか、『温度切替』ボタンを押して温度レベルを「2」～「5」のいずれかに設定してください。
温風がたびたび冷風になる	美髪モードになっている。	リモコンの『温風・冷風切替』ボタンを押してください。
温風の温度が低い	低い温度に設定されている。	リモコンの『温度切替』ボタンを押して、設定温度を上げてください。 ※部屋の室温によって体感温度は変わりますので、送風が冷たく感じる場合があります。
風量が弱い	弱い風量に設定されている。	リモコンの『風量切替』ボタンを押して、設定風量を上げてください。
リモコンで操作できない	電池の残量がない。	新しい電池に交換してください。 ※製品に付属している電池はテスト用のため、寿命が短い場合があります。
	ペアリングが切れている。	P.6の「リモコンのペアリング」を参照してください。
異臭がする	使い始めのため。	使い始めにはにおいがする場合がありますが、異常ではありません。ご使用にともない次第になくなります。
	吸気口や吹出口が汚れている。	吸気口や吹出口のお手入れをしてください。(P.9「お手入れ」)
使用中、内部に火花が出る	安全装置(サーモスタット)が働いている。	吸気口や吹出口を、衣類などでふさがないでください。ほこりがたまっていたら、お手入れをしてください。

※上記の点検をおこなっても異常がある場合は、クワッツカスタマーサポートまでご連絡ください。

長年ご使用のドライヤーは点検を行なってください。

このような症状はありませんか？

- 電源コードや電源プラグが破損している・異常に熱い
- 電源コードを動かすと、通電したりしなかったりする
- 吸気口のお手入れをしても風が異常に熱い
- 焦げ臭いにおいがする
- 本体が変形したり異常に熱くなったりする
- 風が出たり出なかったりする
- 本体内部が真っ赤になったり煙が出たりする
- その他の異常や故障がある

➡ 事故防止のため使用を中止し、電源プラグをコンセントから抜き、販売店またはクワッツカスタマーサポートまでご連絡ください。

よくあるお問い合わせ

Q 運転しない

A 土台とポールの部分に緩みがないよう一度外してから、締め直して下さい。(P.4「本体の組み立て」)

次にコンセントを差し込む、またはコンセントを差し込んだあとに主電源を押し、“ピー”と音が鳴るか確認してください。音が鳴った場合、本体の電源は問題なく入っている状態です。

※持ち運ぶ際に緩みが生じやすいのでご使用の際はご確認ください。

Q リモコンのランプは点灯するが、操作ができない

A リモコンの電池を交換する(P.5「電池の交換」)か、リモコンをペアリング(P.6「リモコンのペアリング」)してください。

電池の残量が少ない場合、ランプが点灯していても操作ができないことがあります。

新しい電池に交換しても操作ができない場合はリモコンをペアリングしてください。

※製品にはじめから付属している電池はテスト用のため、残量が少ない場合があります。

困ったときは

仕様

本体サイズ／重量	幅24×奥行24×高さ92～135cm／約3.8kg(土台含む)
電源	AC100V 50/60Hz
定格消費電力	1100W
材質	ABS、アルミ
風量設定	3段階切替(強／中／弱)
温度設定	5段階切替
首振り	左右約20°(自動)
安全装置	温度ヒューズ、サーモスタット、組立不具合時通電不可
主な機能	美髪モード／マイナスイオン／高さ無段階調節
コード長	約1.75m

セット内容

部品名	個数
本体(ポールを含む)	1
土台(電源コード含む)	1
リモコン(テスト電池内蔵)	1
取扱説明書(保証書付き)	1

- ご使用の際は、取扱説明書をよくお読みのうえ、正しくお使いください。
- 仕様および外観、付属品は改良のため予告なく変更されることがあります。あらかじめご了承ください。

アフターサービス

別売品のご購入について

クワッズオンラインストアをご確認ください。
<https://quads-official.stores.jp/>



保証書

必ず販売店印およびお買い上げ日をご確認のうえ、お買い上げの販売店から受け取り、内容をよくお読みのうえ、大切に保管してください。

※通信販売などでお買い上げの場合は、販売店の購入明細、日付の入った代金引換の領収書などが販売店印の代わりとなりますので、大切に保管してください。

修理をご依頼される時

■保証期間中

商品と保証書をお買い上げ店にご持参、ご提示のうえご相談ください。
保証書に記載されている保証規定に基づき修理または交換のご案内をいたします。

■保証期間を経過しているとき

お客様のご要望により有料で修理のご案内をいたします。

※送料はお客様負担となります。

カスタマーサポート

弊社ウェブサイトにて製品情報および製品情報サポートをご確認いただけます。

<https://quads.co.jp>

メールでのお問い合わせはこちら

support@quads.co.jp

お電話でのお問い合わせはこちら ※通話料はお客様負担です

0570-00-8897 受付時間 平日10:00~12:00、13:00~16:00(土日祝、弊社休業日を除く)

LINEでの
お問い合わせは
こちらから



「故障かな?と思ったら」、「よくあるお問い合わせ」をご確認のうえ、お問い合わせください

お問い合わせの際は以下の項目をご確認ください。

■品番 ■品名 ■お買い上げ日 ■お買い上げ店名 ■お問い合わせ内容

※時間帯により電話がつながりにくい場合があります。あらかじめご了承ください。

※電話番号をお確かめのうえ、おかけ間違いのないようにおかけください。

※電話番号、受付時間などについては、変更になることがあります。

販売元

株式会社QUADS(クワッズ)

〒153-0063 東京都目黒区目黒2-9-6 目黒ベガタワー1F